

调心滚子轴承

d 25-70mm-21305VCSJ

参数信息:

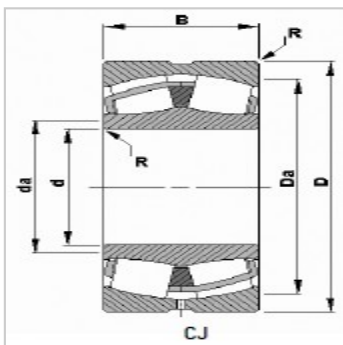

轴承编号 :	21305VCSJ
d :	25
D :	62
B :	17.0
R :	1.0
支撑直径 :	
轴 :	33
轴承座 :	54
额定载荷 :	
静态额定载荷 :	38.0
动态额定载荷C :	41.0
径向当量载荷系数动态 :	
e :	0.29
Y :	2.33
Y :	3.47
Y :	2.28
C :	0.0403
极限速度 :	
润滑脂 :	7000
油 :	8700
重量kg :	0.30