

调心滚子轴承

ANL HM30-HM3064

参数信息:

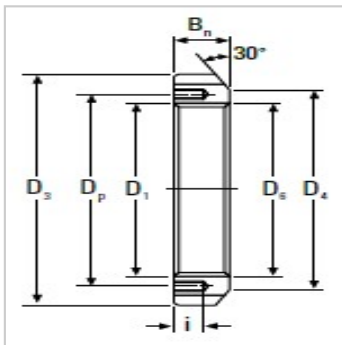
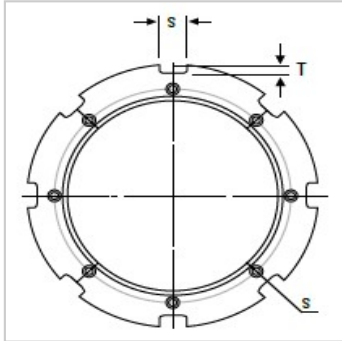

锁紧螺母型号 :	HM3064
D :	Tr320 × 5
Dmm :	380
Dmm :	356
Smm :	24
Tmm :	12
Dmm :	322.5
Bmm :	42
imm :	15
内螺纹孔 :	M8 × 1.25
Dmm :	335
锁紧垫片型号 :	MS3064
重量kg :	9.940

: