

调心滚子轴承

ANL HM30-HM3072

参数信息:

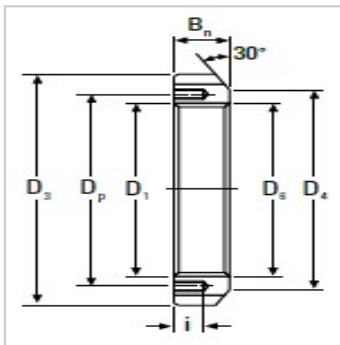
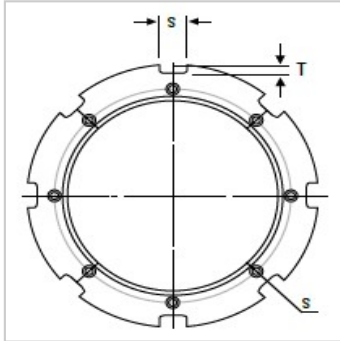

锁紧螺母型号 : HM3072

D : Tr360 × 5

Dmm : 420

Dmm : 394

Smm : 28

Tmm : 13

Dmm : 362.5

Bmm : 45

imm : 15

内螺纹孔 : M8 × 1.25

Dmm : 374

锁紧垫片型号 : MS3072

重量kg : 12.000

: