

圆锥滚子轴承

d 90.000-95.250mm-4236242587

参数信息:

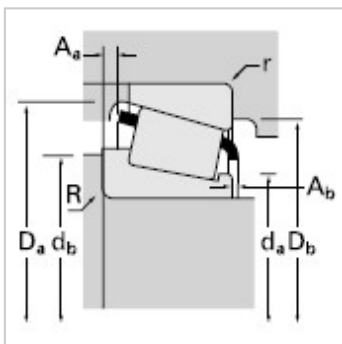
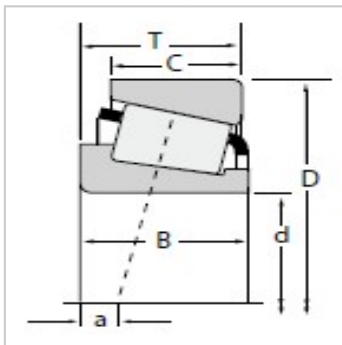

尺寸,mm :

d :	92.075
D :	149.225
T :	31.750

额定载荷,N :

动载 :	151000
系数e :	0.49
系数Y :	1.22
动载 :	39100
动载 :	33000
系数K :	1.19
静载C :	241000

轴承型号 :

内圈 :	42362
外圈 :	42587

轴承尺寸,mm :

B :	28.971
C :	24.608
a :	3.0

轴尺寸,mm :

最大轴肩倒角半径 :	3.5
轴肩直径 :	101.0
轴肩直径 :	107.0

轴承座尺寸,mm :

最大挡肩倒角半径 :	3.3
挡肩直径 :	143.0
挡肩直径 :	134.0

保持架 :

A :	2.80
-----	------

A :	3.00
系数 :	
G :	130
G :	37.2
G :	0.1386
重量kg :	1.96

: