

圆锥滚子轴承

d 59.987-60.325mm-2958229522

参数信息:

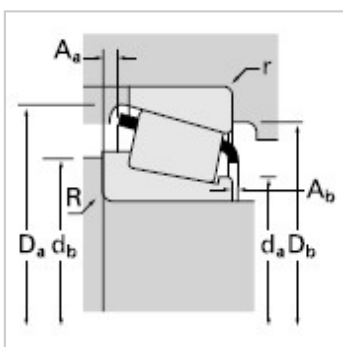
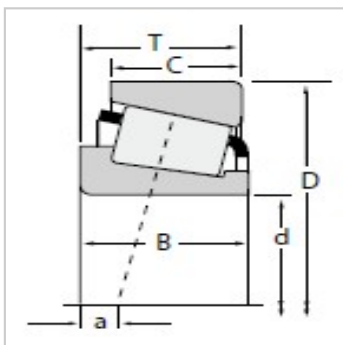

尺寸,mm :

d :	60.000
D :	107.950
T :	25.400

额定载荷,N :

动载 :	102000
系数e :	0.46
系数Y :	1.31
动载 :	26400
动载 :	20800
系数K :	1.27
静载C :	161000

轴承型号 :

内圈 :	29582
外圈 :	29522

轴承尺寸,mm :

B :	25.400
C :	19.050
a :	-0.8

轴尺寸,mm :

最大轴肩倒角半径 :	0.8
轴肩直径 :	68.0
轴肩直径 :	69.0

轴承座尺寸,mm :

最大挡肩倒角半径 :	0.8
挡肩直径 :	103.0
挡肩直径 :	98.0

保持架 :

A :	2.20
-----	------

A :	1.40
系数 :	
G :	70.3
G :	25.8
G :	0.1112
重量kg :	1.00

: